

Уважаемый покупатель!

Благодарим за выбор мебели марки «RINNER». В целях сохранности наша мебель поставляется в разобранном виде. Напоминаем, что в стоимость изделия услуга сборки не включена. Если Вы предпочли собрать мебель самостоятельно, надеемся, что процесс сборки доставит Вам удовольствие и не займет много времени.

При покупке мебели настоятельно рекомендуем убедиться в наличии всех деталей, сверяясь с комплектовочной ведомостью (стр. 2,3), т.к. после сборки изделия претензии по количеству и качеству сборочных единиц не принимаются.

Во избежание недоразумений, просим внимательно следовать алгоритму сборки изделия.

Рекомендации по сборке

Перед началом сборки и дальнейшей эксплуатации внимательно ознакомьтесь с настоящим руководством и следуйте его рекомендациям.

Для Вашего удобства рекомендуем собирать мебель вдвоем, на ровной поверхности, соблюдая последовательность согласно представленной схеме.

Технические данные

Габаритные размеры:

Высота (мм): 917

Вес (кг): 68кг

Глубина (мм): 494

Ширина (мм): 1348

Правила пользования и эксплуатации изделия

Уважаемый покупатель, срок эксплуатации мебели напрямую зависит от Вашего бережного отношения к ней.

- Не допускайте попадания воды на изделие во избежание разбухания поверхностей. В случае контакта с водой, насухо протрите поверхность мягкой тканью.
- Не ударяйте поверхности острыми, тяжелыми или твердыми предметами.
- Не ставьте на поверхность раскаленные предметы.
- При чистке, во избежание повреждения поверхностей, не используйте щетки, жесткие ткани, зернистые порошки. Для ухода за мебелью используйте специальные средства, предназначенные для мебели.
- Температура нагрева элементов мебели не должна превышать +40°C.
- Не допускается попадание на поверхность веществ, таких как растворители, бензин, обезжиривающие средства и т. п.
- Периодически, в случае ослабления резьбовых соединений, необходима их подтяжка.
- Если у Вас возникнет желание самостоятельно модифицировать изделие, помните, что в этом случае наша гарантия на товар распространяться не будет.
- Несоблюдение каких-либо из вышеуказанных условий, повлекшее возникновение недостатков мебели, является основанием утраты права на гарантийное обслуживание.

Гарантийные обязательства

Изготовитель гарантирует соответствие изделия требованиям нормативных документов ГОСТ и соответствию мебели и материалов для ее изготовления Сертификату соответствия. В случае приобретения уцененной мебели претензии по качеству и внешнему виду не принимаются.

Срок службы изделия – 7 лет; срок гарантии – 12 месяцев.

Комплектовщик-



ПАСПОРТ

Комод «Скарлетт» М03 «Комод с ящиками»

ТО-13067023-2015

Наименование	Индекс позиции
Комод «Скарлетт» М03 «Комод с ящиками»	04-01-16 Цвет:



Произведено:

Россия
ООО «РИННЭР»
Удмуртская республика
г. Ижевск ул. Пойма 91/5
e-mail: mebel@rinner.ru
www.rinner.ru
т/ф (3412) 998-222

Порядок сборки изделия:

Собирать изделие в горизонтальном положении.



Рис.1 Схема сборки



Рис.2 Схема установки эксцентрика

1. На детали №1, №2, №13, №14 и №11, а так же на профиль №19 и №20 установить штоки эксцентриковых стяжек **В** (рис.2);
2. Установить направляющие на стойки № 5;
3. Установить крестовины петель на ребра №13 и №14, используя саморезы **Е**;
4. Угловой профиль прикрепить к боковинам - №19 к №3, №20 к №4 соответственно, завернув эксцентриковые стяжки **В**;
5. Закрепить полку №11 между стойками №5, используя евроинты **Б**;
6. На боковины №3 и № 4, а так же на стойки №5 установить эксцентрики **В** и прикрепить их к крыше №1, завернув эксцентриковые стяжки **В**;
7. На ребра №13 и №14 установить эксцентрики **В** и прикрепить к крыше №1 с помощью эксцентриковых стяжек **В**;
8. На дно №2 с помощью евроинтов **Б** установить ребро нижнее №15, предварительно прикрыв к ней подпятники **О**, используя саморезы **Е**;
9. На дно №2 установить опоры **З**, используя саморезы **И**;
10. Прикрепить дно к боковинам №3, №4 и ребрам №13, №14 с помощью евроинтов **Б**, а также к стойке №5 с помощью эксцентриков **В**;
11. Прикрепить задние стенки №17 и №18 с помощью саморезов **Е** и шайб **А**, соблюдая диагональ изделия;
12. Собрать и установить ящики;
13. Навесить фасады №9, предварительно установив петли **С**;
14. Регулировку дверей (рис.4) производить после установки шкафа на место;
15. Установить полкодержатели **П** в отверстия в стойках и боковинах согласно разметке;
16. Установить лицевую фурнитуру: ручки **Д** (используя винты **Г**), заглушки **К, Л**.

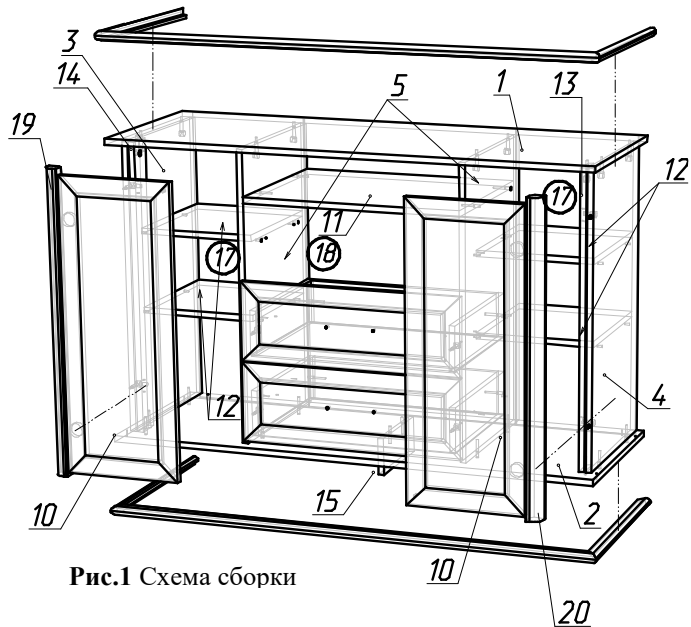

Рис.3. Схема сборки ящика

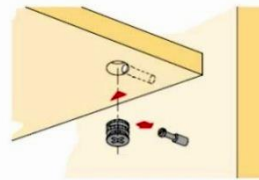
Порядок сборки ящика:

1. На фасады №9 установить штоки эксцентриковых стяжек **В** (см. рис.3)
2. Боковины ящика №6, №7 стянуть между собой деталью №8 (евроинтами **Б**) и прикрепить к фасадам №10 с помощью эксцентриковой стяжки **В**;
3. Вставить дно ящика №16 в паз фасадов №9 и прикрепить с помощью саморезов **Е** к деталям №6, №7, №8.
4. Установить направляющие на боковины №6, №7 с помощью саморезов **Е**.

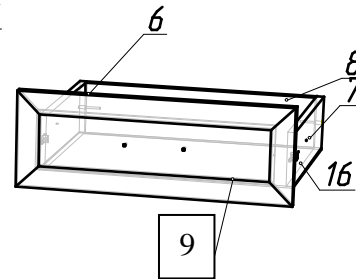

Слегка ослабить крепежные винты ответной планки, выверить по высоте позицию двери. Затем крепежные винты снова затянуть.

Вращать винт **вправо**: наложение двери становится **меньше (-)**.
Винт вращать **влево**: наложение двери становится **больше (+)**.

Ослабить крепежный винт и отрегулировать расстояние между дверью и боковиной шкафа. Затем снова затянуть крепежный винт.















Рис.4 Схема регулировки петель

Необходимый инструмент для сборки:

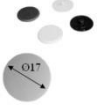
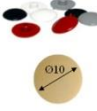
- * Рулетка
- * Отвертка крестовая
- * Отвертка плоская

СПЕЦИФИКАЦИЯ ДЕТАЛЕЙ

№ дет.	Наименование	Размер	Кол-во
1	Крыша	1348x494x24	1
2	Дно	1348x494x24	1
3	Боковина левая	785x424x16	1
4	Боковина правая	785x424x16	1
5	Стойка	785x440x16	2
6	Боковина ящика левая	400x120x16	3
7	Боковина ящика правая	400x120x16	3
8	Задняя панель ящика	531x120x16	3
9	Фасад ящика	763x300x18	2
10	Фасад распашной	600x214x18	3
11	Полка жесткая	589x440x16	1
12	Полка	312x354x16	4
13	Ребро левое	785x68x16	1
14	Ребро правое	785x68x16	1
15	Ребро нижнее	236x95x16	1
16	Дно ящика ДВП	561x403x3,2	3
17	Задняя стенка ДВП 1	813x335x3,2	2
18	Задняя стенка ДВП 2	405x602x3,2	2
19	Профиль левый	785x38x38	1
20	Профиль правый	785x38x38	1
21	Планка стыковочная	588	1

					
А	Б	В	Г	Д	Е
					
Ж	З	И	К	Л	М
					
Н	О	П	Р	С	

СПЕЦИФИКАЦИЯ ФУРНИТУРЫ		
Обоз.	Наименование	Кол.
А	Шайба мебельная	20 шт.
Б	Евровинт 7x50	25 шт.
В	Стяжка эксцентриковая 15x13	20 компл.
Г	Винт 4x11	6 шт.
Д	Ручка-скоба FS-188 128 Венецианское серебро	3 шт.
Е	Саморез 3,5x16	104 шт.
Ж	Ключ шестигранник S 4 мм	1 шт.
З	Опора X020 100 (беж)	4 шт.
И	Саморез 4x30	16 шт.
К	Заглушка эксцентриковой стяжки Белый	16 шт.
Л	Заглушка евровинта Белый	10 шт.
М	Шариковые направляющие L-400	3 компл.
Н	Демпфер самоклеющийся	5 шт.
О	Ручка-грибок FB-058 000 Венецианское серебро	2 шт.
П	Полкодержатель d 5мм	16 шт.
Р	Подпятник пластмассовый	2 шт.
С	Петля 4шарнирная, вкладная	4 шт.

Мы благодарим Вас за выбор нашей мебели!

Отзывы, пожелания, предложения, вопросы по качеству мебели и обслуживания можно отправить на эл. почту: mebel@rinner.ru.

Мы рады ответить на Ваши звонки с ПН по ПТ с 8-00 до 17-00 по тел.: 8(3412) 998-222

www.rinner.ru