



1. Перед началом сборки убедитесь, пожалуйста, в полной комплектации и целостности деталей.













Обращаем Ваше внимание, что все претензии по внешнему виду деталей принимаются только ДО осуществления сборки элементов.

2. Не утилизируйте упаковки от изделий до окончания сборки. В случае оформления рекламации понадобится указать данные с этикеток.

Детали

Поз.	Наименование	Кол-во	Размер детали
1	Столешница	1	1150/1350x590x25
2	Бок	1	717x510x18
3	Опора	1	717x250x18
4	Бок левый	1	686x501x18
5	Бок правый	1	686x501x18
6	Задняя стенка	1	686x380x18
7	Низ	1	420x503x18
8	Горизонталь	1	380x476x18
9	Фасад	3	412x158x18
10	Бок ящика левый	3	450x94x18
11	Бок ящика правый	3	450x94x18
12	Задняя стенка ящика	3	318x94x18
13	Дно ящика	3	352x455x3

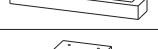
Фурнитура

Поз.	Наименование	Кол-во	Эскиз
14	Втулка металлическая	3	
15	Дюбель-саморез	19	
16	Опора	3	
17	Шкант	26	
18	Эксцентрик 15x13	19	
19	Саморез 4,2x32 прессшайба	6	
20	Конфирмат	10	
21	Евровинт	12	
22	Саморез 3x16	6	
23	Саморез 3,5x16	34	
24	Ручка	3	
25	Опора 50x50	4	
26	Направляющие	3	

Порядок сборки:

- Вкрутите в нижние торцы деталей 2,3 втулки металлические 14 и вкрутите опоры 16. (рис.5)
 - Прикрутите к детали 7 опоры 25 саморезами 23. (рис.3)
 - Вкрутите дюбели-саморезы 15 в отверстия на деталях 1,2,4,5. (рис.2,5,6)
 - Вставьте эксцентрики 18 в отверстия на деталях 2,3,4,5,8 стрелками к торцевым отверстиям. (рис.2,3,5)
 - Вбейте шканты 17 в торцевые отверстия на деталях 2,4,5,6. (рис.2,4,5)
 - Приверните направляющие 26 к деталям 4,5 евроинтами 21. (рис.2)
 - Соедините детали 6,8 с деталями 4,5 и затяните эксцентрики по часовой стрелке до упора. (рис.7)
 - Соедините деталь 7 с деталями 4,5 при помощи конфирматов 20. (рис.8)
 - Соедините деталь 2 с деталью 3 и затяните эксцентрики по часовой стрелке до упора. (рис.9)
 - Соедините деталь 1 с деталями 2,3 и затяните эксцентрики по часовой стрелке до упора. (рис.10)
 - Соедините деталь 1 с деталями 4,5 и затяните эксцентрики по часовой стрелке до упора. (рис.1)
 - Вставьте ящики. (рис.1)
- Стол на опорной тумбе полностью собран!



Рис.1

При сборке стола на опорной тумбе на правую сторону необходимо развернуть тумбу на 180 градусов и соединить с деталью 1. Дюбель-саморез 15(*) прикрутить на противоположную сторону детали 1. На детали 2 также вкрутите дюбели на противоположную сторону и соедините с деталью 3. Соедините детали 2,3 с деталью 1.



Рис.2

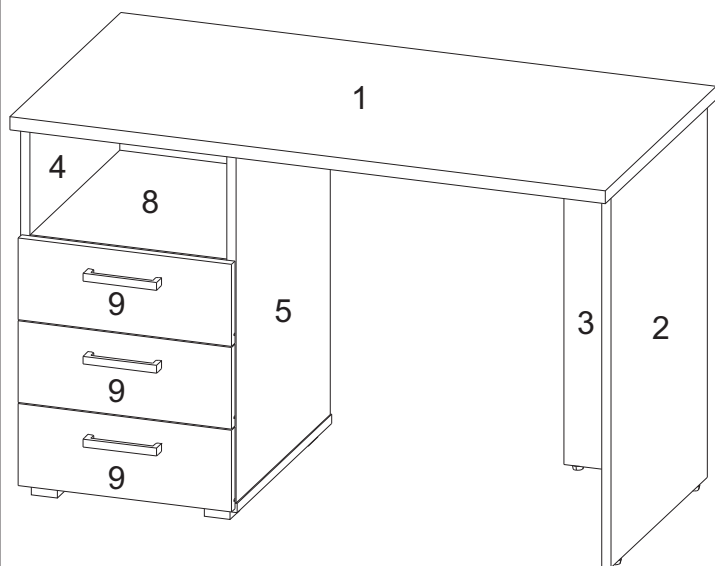

Рис.3

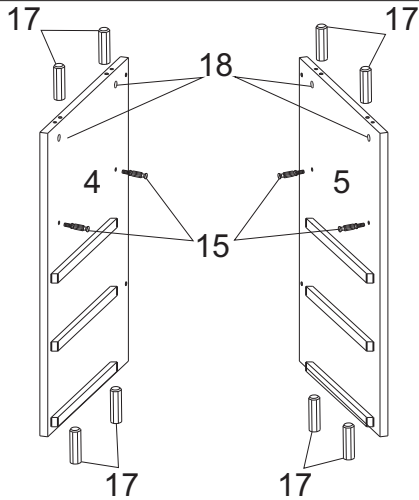

Рис.4

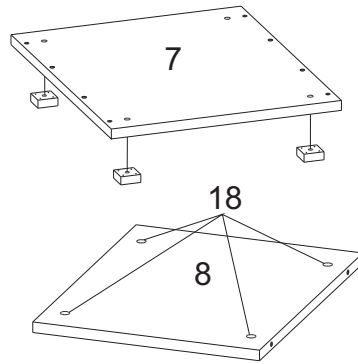

Рис.5

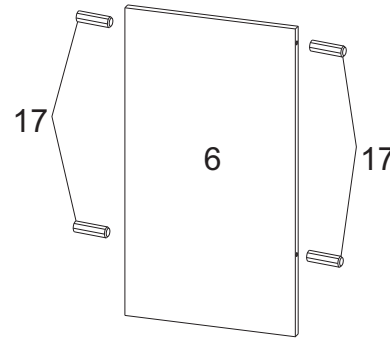

Рис.6

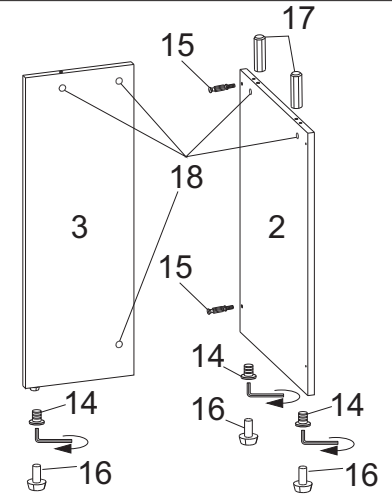

Рис.7

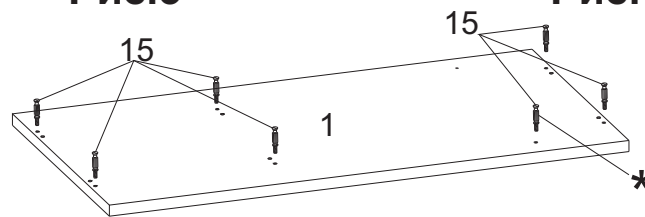

Рис.8

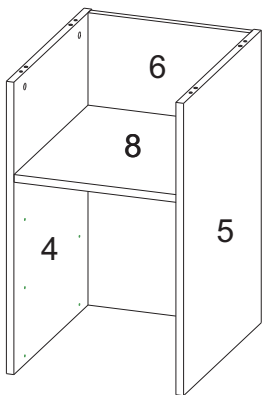

Рис.9

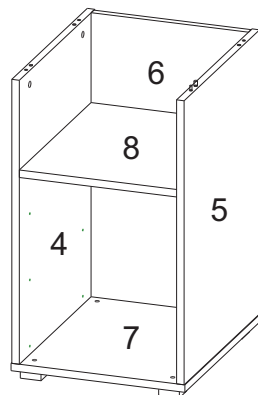

Рис.10

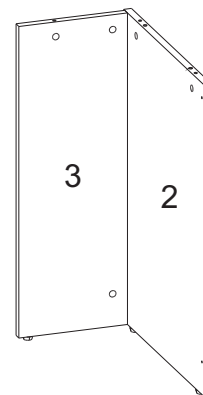

1. Возьмите шканты 17 и вбейте в торцы деталей 10, 11, 12.

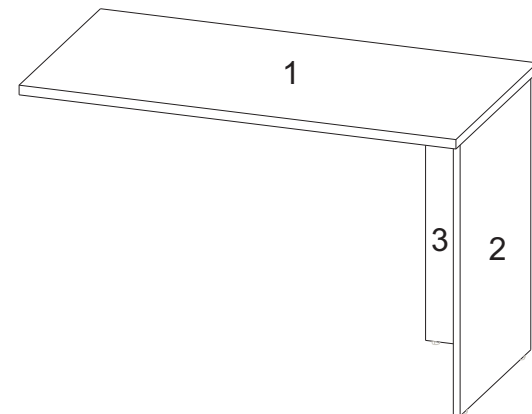
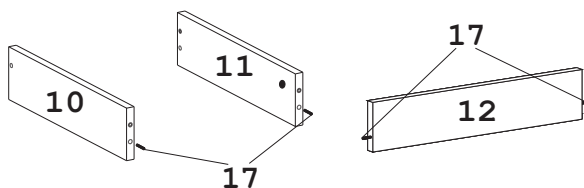
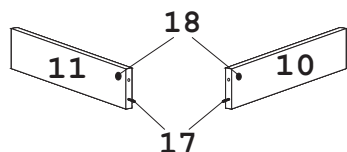

2. Вставьте эксцентрики 18 в отверстия на деталях 10, 11 стрелками к торцевым отверстиям.

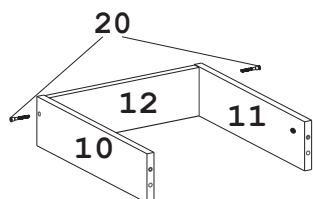

3. Соедините детали 10, 11 с деталью 12 и вверните конфирматы 20.

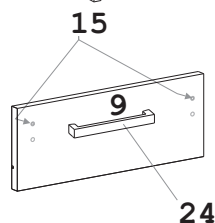

4. Вверните дюбели 15 в деталь 9 и приверните ручку 24 саморезами 19.
При установке ручки не использовать шуруповерт.

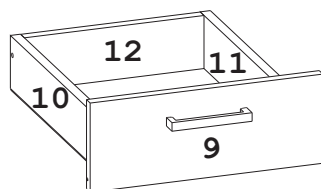

5. Соедините деталь 9 с деталями 10, 11 и затяните эксцентрики по часовой стрелке до упора.

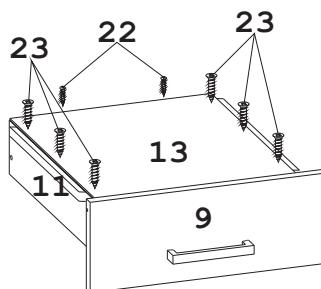

6. Вставьте деталь 13 в паз на детали 9 и выровняйте относительно деталей 10, 11 и 12.

7. Прикрутите направляющие 26 через деталь 13 к деталям 11, 12 саморезами 23.

8. Прикрутите деталь 13 к детали 12 шурупами 22.