

Схема сборки изделия
Гостиная «Прато»
Полка навесная
x1364 ГТ.0714.301,
x1556 ГТ.0714.302,
x1694 ГТ.0714.303

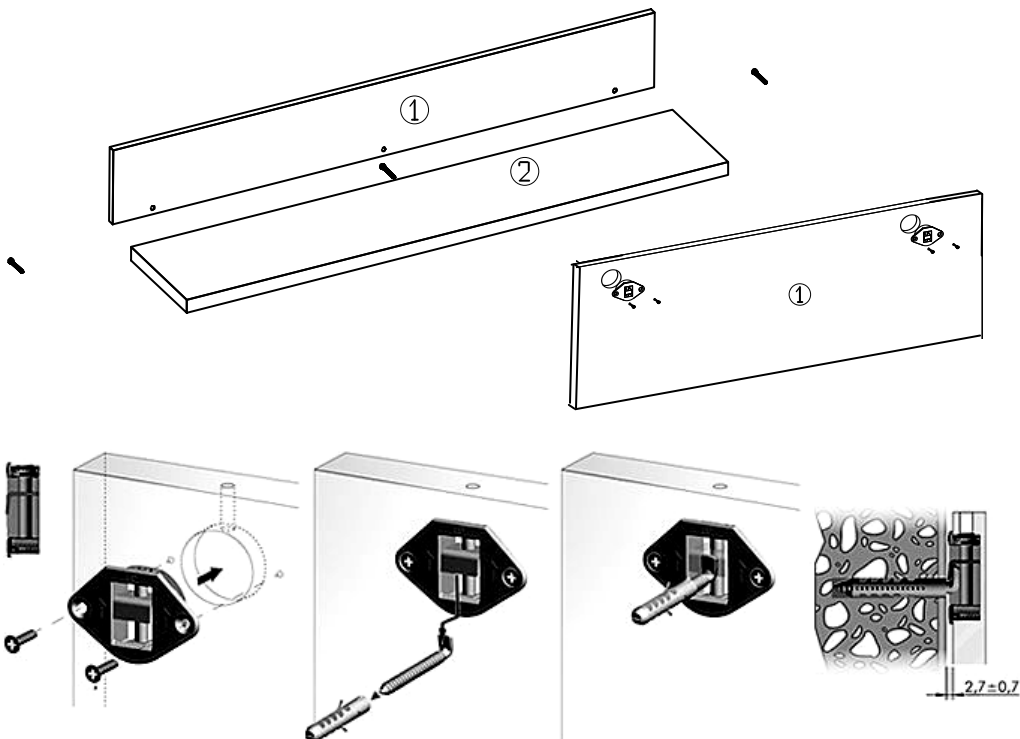

ПОРЯДОК СБОРКИ

1. Полку (2) прикрепить к щиту (1) еврошурупами (А).
2. Шурупами (D) закрепить навесы с крюком (С) с задней стороны щита (1).
3. Разметить на стене и просверлить сверлом $\varnothing 8$ отверстия под дюбель навеса с крюком (С).
4. Забить в отверстия дюбеля и вкрутить крюки.
5. Навесить готовое изделие. При необходимости отрегулировать с помощью регулировочных винтов.

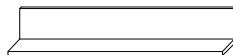



ОБЩИЕ ПРАВИЛА СБОРКИ КОРПУСНОЙ МЕБЕЛИ.

1. Внимательно изучить эскиз и инструкцию по сборке.
2. Разложить детали согласно инструкции.
3. Скрепить боковины с горизонтами с помощью шкантов и еврошурупов.
4. После того, как секция собрана в коробку, необходимо измерить диагонали. Они должны быть одинаковыми (+/- 1-2мм). Только после этого вы можете прибить заднюю стенку.
5. Положив изделие на боковину, примерить створки(створку).
6. Присадка осуществляется относительно верхнего горизонта.
7. При наличии нескольких створок, присадка начинается с верхней (относительно верхнего горизонта) и продолжается поочередно, с учетом зазора между створками.
8. При установке изделия, его нужно ставить на ровную поверхность. В противном случае возможно несоответствие углов створок и ровности всего изделия.
9. Небольшое отклонение в створках выравняется регулировочными винтами.
10. При наличии в изделии угловой стяжки нужно помнить, что стороны у нее разные по длине, значит, и расстояние до центров.
11. При наличии в изделии шкантов нужно помнить, что в первую очередь шкант помещается в поперечное отверстие, а затем присаживается в продольное.
12. При использовании шурупов обратите внимание на то, чтобы они не оказались слишком длинными или короткими.
13. Выбирайте крепеж, который подходит к материалу ваших стен и который обладает достаточной несущей способностью. В случае каких-либо сомнений обращайтесь в специализированный магазин.

УПАКОВОЧНЫЙ ЛИСТ

Наименование	x1364	x1556	x1694	кол-во
1. Вертикальный щит	146x1364	146x1556	146x1694	1 шт.
2. Полка	236x1364	236x1556	236x1694	1 шт.

КОМПЛЕКТ ФУРНИТУРЫ

А) Еврошуруп x70  3 шт	В) Заглушка  3 шт	С) Навес с крюком  2 шт	D) Шуруп 3,5x16  4 шт	
		H) ключ шестигранный  1 шт		

Внимание!!! Предприятие оставляет за собой право вносить в изделие конструктивные изменения, в том числе с заменой фурнитуры.