

УВАЖАЕМЫЙ ПОКУПАТЕЛЬ!

Перед началом эксплуатации изделия, обязательно ознакомьтесь с правилами по эксплуатации и уходу за мебелью. При нарушении правил по эксплуатации и уходу за мебелью гарантийное обслуживание не производится.









Инструкция по сборке столов обеденных

Альт 12-40



Прежде чем начать сборку изделия, **ВНИМАТЕЛЬНО** ознакомьтесь с предложенной вам инструкцией. Вы получили изделие в разобранном виде. Проверьте комплектность согласно спецификации. Перетяжка резьбовых соединений во время сборки может привести к появлению различного рода дефектов изделия. Во избежание появления дефектов, связанных с неквалифицированной сборкой, для сборки изделия рекомендуется привлечь профессиональных сборщиков мебели.

СПЕЦИФИКАЦИЯ

№ п/п	Наименование	Кол-во	№ пакета
1	Столешница в сборе	1 шт.	1
2	Нога	2 шт.	
3	Опора с регулируемой ножкой	4 шт.	
4	Проножка	1 шт.	
5	Вставка в сборе	2 шт.	2
6	Шпилька M10x115 	6 шт.	1
7	Штифт 6x65 	6 шт.	
8	Гайка M10 самостопорящаяся 	6 шт.	
9	Кольцо металлическое С 3-мя отв Ø57 	2 шт.	
10	Шкант 10x55 	6 шт.	
11	Шайба увеличенная 8 	4 шт.	
12	Шуруп (глухарь) 8x80 	4 шт.	
13	Коврик из ППУ для хранения вставки (прим. размеры – 115x48 см) 	1 шт.	

Сборка столов обеденных

1. Осторожно распаковать столешницу в сборе (1), уложить на чистую, мягкую поверхность столешницей вниз. **Внимание:** до полной сборки стола вставки (5) из упаковки не вынимать!!!
2. Осторожно распаковать ноги (2) и опоры (3).
3. Согласно рисункам собрать стол:
 - 3.1 Определить места крепления опор (3) и проножки (4) к ногам (2) см. рис. 1.
 - 3.2 Вставить шпильки (6) плоским концом с отверстием под штифт в боковые отверстия опор и проножки. В нижние отверстия опор и проножки вставить штифты (7) так, чтобы они попали в отверстие шпильки (6) рис.1.
 - 3.3 Вставить кольца металлические (9) в отверстие расположенные в нижней части ног (2) рис.1.



Рис. 1.

3.4 Соединить ноги (2) с опорами (3) и проножкой (4), вставив резьбовые части шпилек (6) в отверстие ног так, чтобы они попали в отверстия колец металлических (9), а фиксирующие шканты (10) на опорах и проножке попали в соответствующие отверстия на ногах.

3.5 Закрепить шпильки (6) изнутри колец металлических (9) гайками (8) не наживляя до конца рис.1.

3.6 Подтянуть равномерно все гайки (8) внутри металлического кольца (9) рис.1.

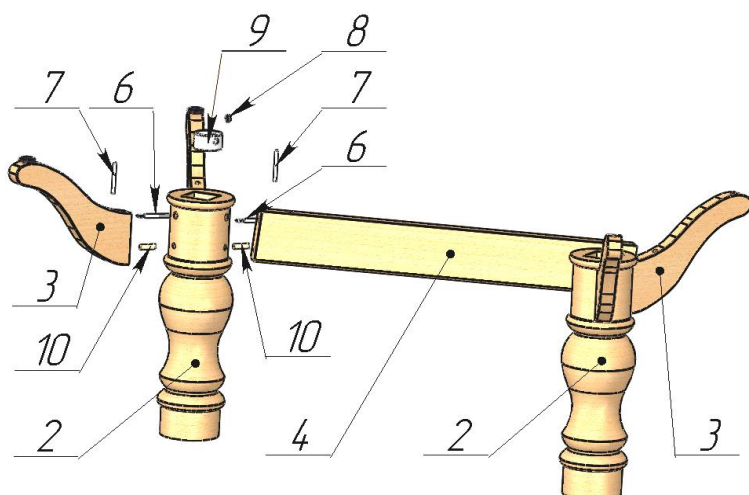
3.7 Собранный узел поставить вертикально на опоры.

4. Собрать полностью стол (рис.2). **Запрещается! Брать столешницу за декоративные элементы (окладки и бобышки).**

4.1 Открыть замки на столешнице, раздвинуть по направляющим части столешницы (1) в крайнее положение. Аккуратно поместить на собранный узел рис.2.



Рис. 2.

4.2 Соединить ноги узла с подстольем шурупами 8x100 (12) через шайбу (11).

4.3 Соединить обратно части столешницы и закрыть замки.

Отрегулировать устойчивое положение и горизонтальный уровень стола с помощью регулируемых ножек, находящихся в низу опор (3).

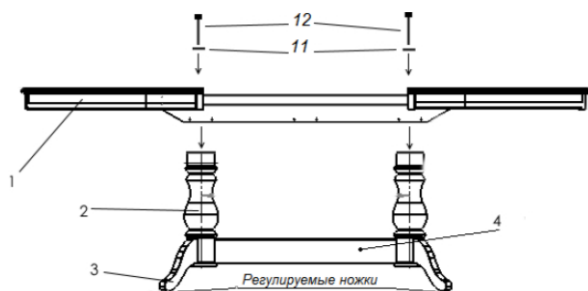
Запрещается! Перемещать стол, держась за декоративные элементы (окладки и бобышки).

5. При необходимости использования вставки:

5.1. Открыть замки. Раздвинуть по направляющим части столешницы.

5.2. Распаковать вставки (5). Взять руками вставки. Переместить их на место для вставок, предварительно разложив декоративные обечайки (Рис.3.)



Рис.3.

5.3. Сдвинуть по направляющим части столешницы и вставки. Совместить отверстия и шканты на вставке и столешнице.

5.4. Закрыть замки.

6. Складывать вставки в обратном порядке.

6.1 Укладку вставок производить согласно схеме хранения вставок (Рис.4.).

Первую вставку аккуратно уложить лицом вниз на войлочные подпятники, затем положить коврик из ППУ (13), для исключения забоя ЛКМ, далее вторую вставку лицом Вверх.

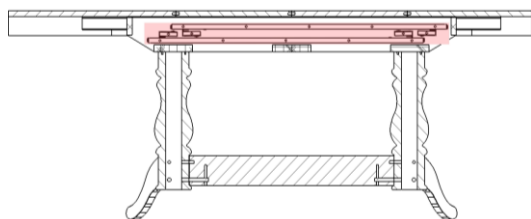

Рис.4.