

ГАРАНТИЙНЫЙ ТАЛОН

Заполняется магазином, где приобретено изделие

_____ (Наименование изделия)

Дата выпуска _____

Дата продажи _____

Владелец изделия _____

(Фамилия, Имя, Отчество)

Адрес _____

Установлен дефект _____

Исправил мастер _____

(подпись)

«__».....201__г.

ГАРАНТИИ

24 месяца со дня приобретения по предъявлению гарантийного талона по обнаруженным дефектам. За механические повреждения, потертости, сколы фабрика ответственности не несет.

Наш адрес: РОССИЯ, 427628, Удмуртская республика, г. Глазов, ул. Сибирская, 42.

Контактный телефон: 8(341-41)2-58-38

«бесплатный звонок по России 8-800-100-2600»

_____ (линия отреза)

ПАСПОРТ

1. Дата выпуска _____

2. Отметка магазина о продаже _____

3. Штамп магазина _____

4. «__».....201__г.

Пункты 2,3,4 заполняются в магазине при покупке мебели.

Сертификат _____

глазов®
www.glazovmebel.ru



РОССИЯ

ООО «Глазовская мебельная фабрика»

Удмуртская Республика, г. Глазов

ул. Сибирская, 42

Модульная серия корпусной мебели «Sherlock»

Sherlock 34 (библиотека) Шкаф для книг

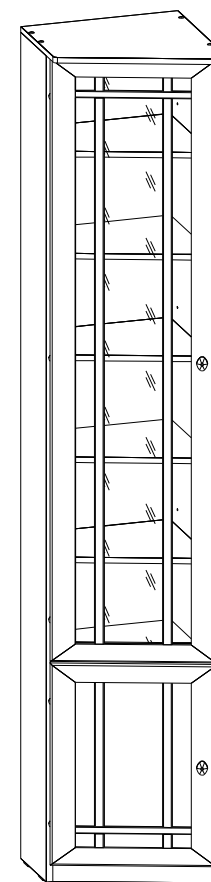

Габаритные размеры в мм,

345x343x2395

ИНСТРУКЦИЯ ПО СБОРКЕ

Уважаемый покупатель, обращаем Ваше внимание на то, что внешний вид изделия во многом зависит от качества сборки.

ПОДГОТОВКА К СБОРКЕ

- 1. Распаковать упаковки (при этом сохранить упаковочные ярлыки).*
- 2. Ознакомиться с данной инструкцией по сборке.*
- 3. Подготовить инструмент: молоток, набор отверток, рулетку.*
- 4. Подготовить место для сборки.*
- 5. Прямоугольность собранных каркасов проверять рулеткой по диагонали.*

ПРИМЕЧАНИЕ

- 1. Заднюю стенку крепить гвоздями компл.№10(К) с шагом 200мм.*
- 2. Задние стенки крепить между собой компл.№10(З, И).*
- 3. До монтажа дверей изделие следует прикрепить к стене, используя компл.№20, для предотвращения падения изделия.*
- 4. Заглушки на фурнитуру устанавливать после полной сборки изделия на видимые части.*
- 5. Изделия набора после сборки соединить между собой межсекционной стяжкой компл.№12, предварительно просверлив под нее отверстие диаметром 8мм.*

ВНИМАНИЕ!!!

Опрокидывание мебели может привести к серьезным или смертельным повреждениям. Для предотвращения опрокидывания мебель должна быть постоянно прикреплена к стене.

Крепежные средства для крепления к стене не прилагаются, так как для разных материалов стен требуются различные крепления. Используйте крепежные материалы, подходящие для материала стен в Вашем доме. Если Вы не уверены, какой тип крепления подходит к данному материалу, обратитесь в специализированный магазин.

ПРАВИЛА ЭКСПЛУАТАЦИИ И УХОДА ЗА МЕБЕЛЬЮ

- 1. Мебель, перевозимая при температуре ниже 0°C, охлаждается и при установке в помещении «запотеваает», поэтому ее следует немедленно протереть чистой, сухой, мягкой тканью.*
- 2. Мебель предназначена для эксплуатации в помещениях с температурой воздуха +10+28°C и относительной влажностью 50–70%. Не рекомендуется ставить мебель близко к источникам тепла, а также к сырым и холодным стенам. Ее следует беречь от прямого попадания солнечных лучей.*
- 3. На поверхности деталей не следует ставить горячие и влажные предметы. Нежелательно попадание кислот, щелочей и растворителей (спирт, бензин, ацетон).*
- 4. Поверхности следует оберегать от механических повреждений, ударов и царапин, поскольку восстановить поверхность невозможно.*
- 5. Поверхности мебели следует чистить специальным составом, который можно приобрести в магазине.*
- 6. Зеркала и стекла рекомендуется чистить любыми средствами, предназначенными для этих целей.*
- 7. Для предотвращения повреждения полового покрытия при перемещении мебели следует использовать подстилочный материал (картон, плотная ткань и т.п.)*

ПОРЯДОК ПРЕДЪЯВЛЕНИЯ ПРЕТЕНЗИЙ НА КАЧЕСТВО МЕБЕЛИ

Претензии по комплектности и производственным дефектам в течение гарантийного срока должна направляться покупателем непосредственно в магазин, где приобретена мебель, с обязательным приложением товарного чека и упаковочных ярлыков.

По дефектам, появившимся из-за несоблюдения покупателем правил эксплуатации и ухода за мебелью, претензии не принимаются.

К СВЕДЕНИЮ ПОКУПАТЕЛЯ

Предприятие оставляет за собой право вносить изменения в конструктивные элементы мебели на основе внедрения передовой технологии, улучшающие качество выпускаемой продукции.

При обнаружении производственных дефектов ссылаетесь на номер набора мебели, номер ОТК, приложите гарантийный талон и упаковочные ярлыки.

Крепление полкодержателя (комплект №8)



Крепление задней стенки (комплект №10)

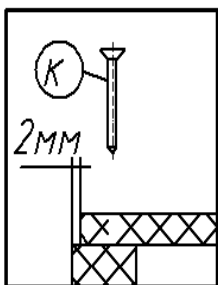

Крепление наконечника (комплект №11)

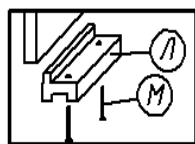

Крепление петли (комплект №4)

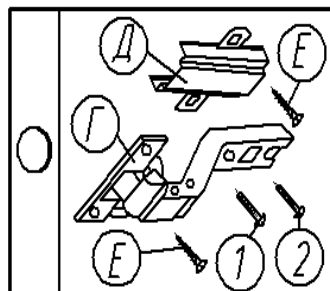

Крепление стяжки эксцентриковой (комплект №45)

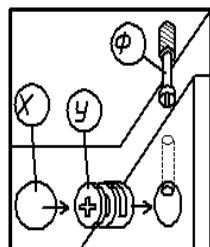

Крепление винта саморезного (комплект №19)

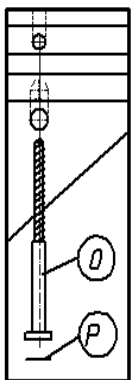

Крепление подвески (комплект №20)

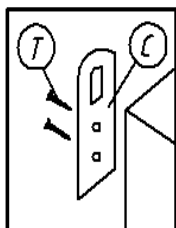

ПРАВИЛА

по регулировке петли четырехшарнирной, используемой при навеске дверей.

Если при монтаже дверей допущена неточность в их положении (большие зазоры между боковой стенкой и дверью, перекося дверей и т.п.), то необходимо произвести регулировку петель

Регулирование осуществляется с помощью винтов поз.①,②,③

ПОРЯДОК РЕГУЛИРОВАНИЯ

1. Ослабить винт поз.②. Это даст возможность перемещения двери по стрелке Б.
2. Установочным винтом, поз.① дверь перемещается по стрелке А.
3. После установки двери в нижнем положении винт поз.② затягивается до отказа.
4. Ослабить винт поз.③. Это даст возможность перемещения двери по стрелке С.

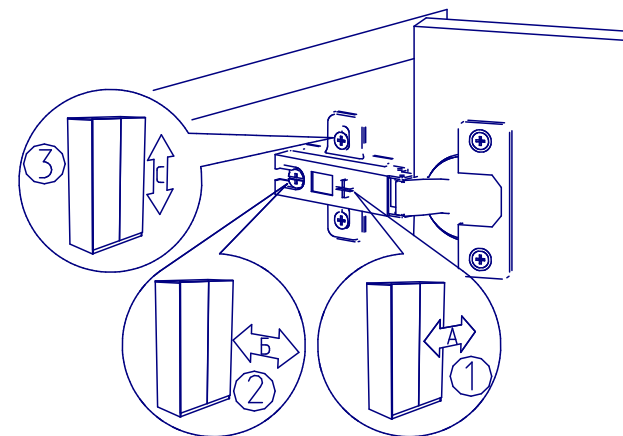

№дет	Длина	Ширина	Кол-во
860	1175	342	1
861	1160	342	1
812,814	313	283	4
810	345	340	1
814	310	281	4
815	334	50	1
1177	2374	170	1
1174	2374	284	1
820	581	348	1
819	1735	348	1

Комплект №3	Ручка-кнопка	Шуруп 4x30	Шайба
	А 2	Б 2	В 2
Комплект №4	Петля	Планка	4x13
	Г 5	Д 5	Е 20
Комплект №8	Полкодержатель		
	Ж 16		
Комплект №10	3x25	Шайба	Гвоздь 1,6x25
	З 3	И 3	К 22
Комплект №11	Наконечник	Гвоздь 1,6x25	
	Л 4	М 8	
Комплект №12	Стяжка межсекц.		
	Н 1		
Комплект №19	Винт Конт7х50	Ключ	Заглушка
	О 6	П 1	Р 6
Комплект №20	Подвеска	Шуруп 4x16	
	С 2	Т 4	
Комплект №45	Эксцентрик	Дюбель	Заглушка
	У 16	Ф 16	Х 12

